

تم تحميل هذا الملف من موقع المناهج البحرينية



نشاط موارد الأرض

موقع المناهج ← المناهج البحرينية ← الصف الأول ← علوم ← الفصل الأول ← ملفات متنوعة ← الملف

تاريخ إضافة الملف على موقع المناهج: 2024-12-28 16:16:32

ملفات اكتب للمعلم اكتب للطالب الاختبارات الكترونية | اختبارات | حلول | عروض بوربوينت | أوراق عمل
منهج انجليزي | ملخصات و تقارير | مذكرات و بنوك | الامتحان النهائي للمدرس

المزيد من مادة
علوم:

التواصل الاجتماعي بحسب الصف الأول



صفحة المناهج
البحرينية على
فيسبوك

الرياضيات

اللغة الانجليزية

اللغة العربية

التربية الاسلامية

المواد على تلغرام

المزيد من الملفات بحسب الصف الأول والمادة علوم في الفصل الأول

نشاط موارد الأرض	1
نشاط موارد الأرض	2
نشاط الصخور و التربة	3
مذكرة و ملزمة العلوم	4
ملزمة العلوم	5

السؤال (٤) : ألون الأشياء المصنوعة من الحيوانات باللون الأحمر بينما ألون الأشياء المصنوعة من

النباتات باللون الأخضر :

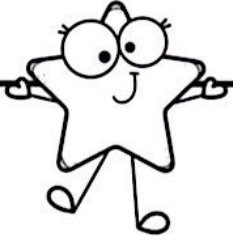
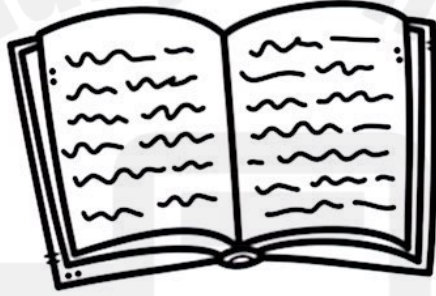
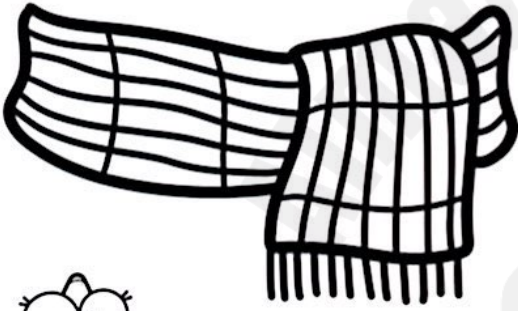
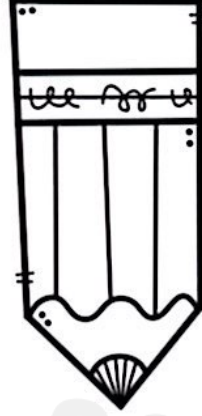
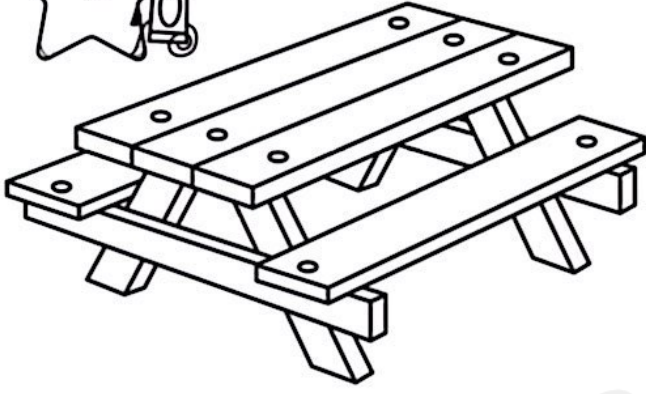

السؤال (٥) : أصنف الأشياء التالية إلى موارد حية وموارد غير حية :

ملابس | أحذية | بيوت | شنط | كراسي | ورق

الموارد الطبيعية غير الحية

- _____
- _____
- _____

الموارد الطبيعية الحية

- _____
- _____
- _____

أنشطة الدرس الحادي عشر

اليوم: _____

التاريخ: _____

السؤال (٦) : أذكر اسم المورد الطبيعي الذي أصنع منه الأشياء التالية :

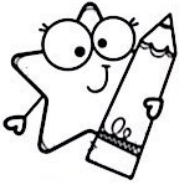
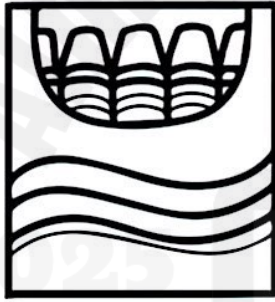
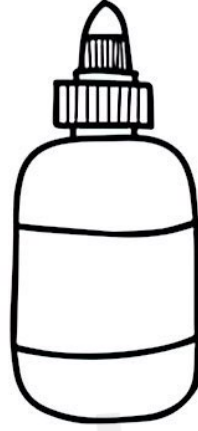
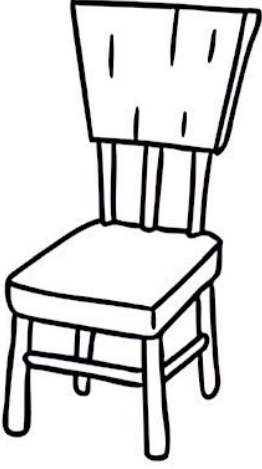

السؤال (٧) : أسجل في الجدول الآتي ثلاثة أشياء ارتديتها اليوم وأذكر المادة التي صنعت منها :

من ماذا صنعت ؟	الأشياء التي ارتديتها اليوم