

تم تحميل هذا الملف من موقع المناهج البحرينية



الملف نشاط تدريبي حرف d

[موقع المناهج](#) ⇐ ⇐ [الصف الأول](#) ⇐ [لغة انجليزية](#) ⇐ [الفصل الأول](#)

روابط مواقع التواصل الاجتماعي بحسب الصف الأول



روابط مواد الصف الأول على تلغرام

[الرياضيات](#)

[اللغة الانجليزية](#)

[اللغة العربية](#)

[التربية الاسلامية](#)

المزيد من الملفات بحسب الصف الأول والمادة لغة انجليزية في الفصل الأول

تدريبات وتمارين على الحروف	1
كتاب الطالب بطاقات تعليمية	2
كتاب الطالب Book Alphabet	3
تعلم كتابة الحروف الهجائية خطوة بخطوة	4
أنشطة وتدريبات	5

Name: _____

Date: _____

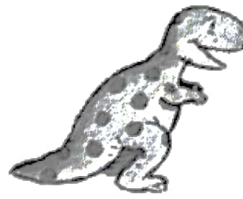
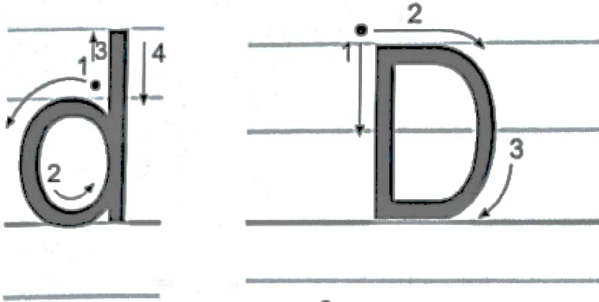

Trace

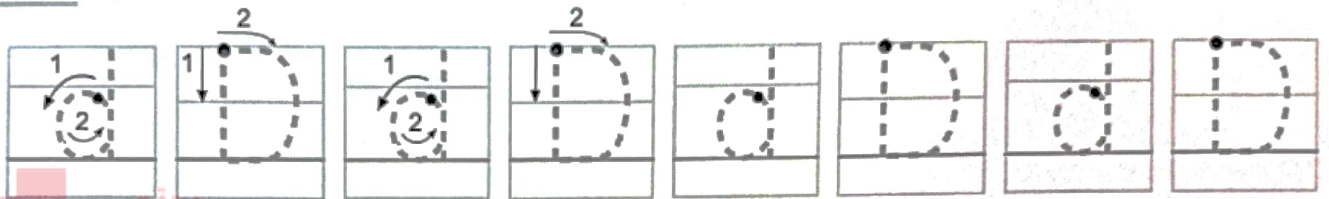

Trace

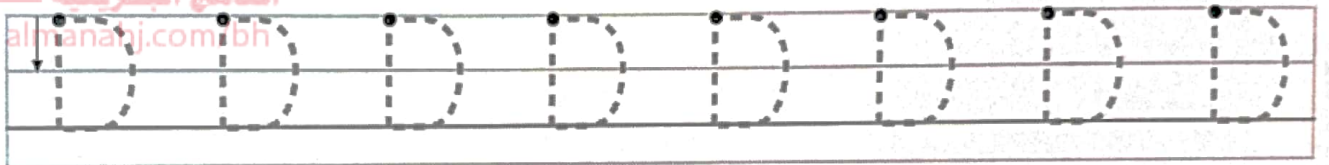

Trace

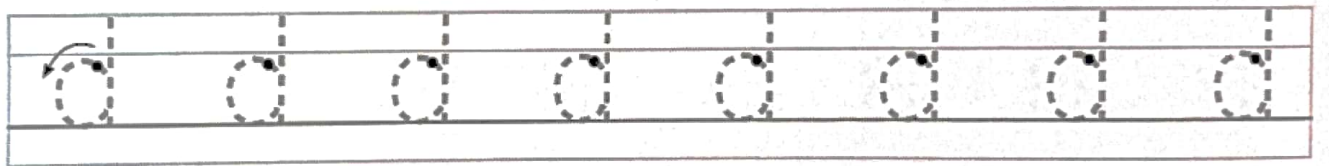

Copy

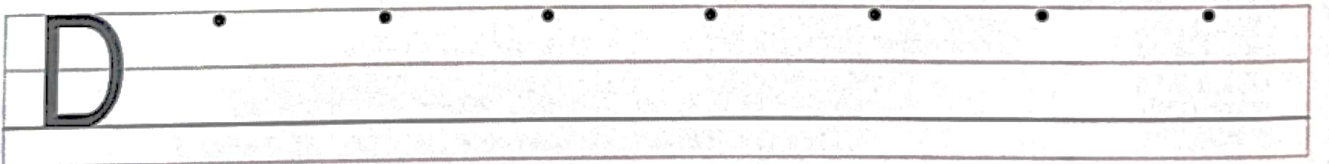

Copy

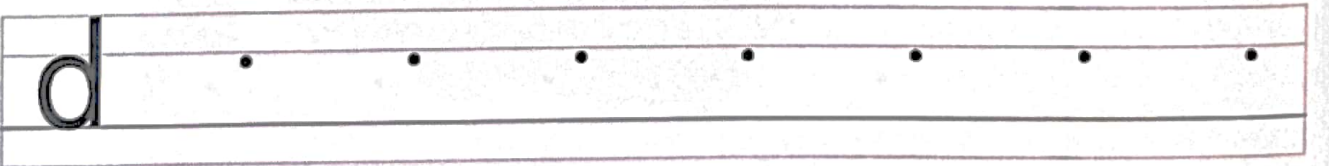

Trace

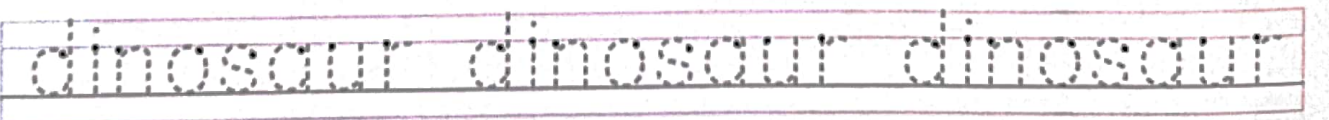

Copy

